

AUTORTIESĪBAS © Hangzhou EZVIZ Software Co., Ltd. VISAS TIESĪBAS PATURĒTAS.

Visa informācija, tostarp formulējumi, attēli, grafiki, ir Hangzhou EZVIZ Software Co., Ltd. (turpmāk saukts „EZVIZ”) īpašums. Šo lietotāja rokasgrāmatu (turpmāk saukta „Rokasgrāmata”) nedrīkst reproducēt, mainīt, tulkot vai izplatīt, daļēji vai pilnībā, nekādā veidā bez iepriekšējas rakstiskas EZVIZ atļaujas. Ja vien nav noteikts citādi, EZVIZ nesniedz nekādas garantijas, galvojumus vai apliecinājumus, tiešus vai netiešus, attiecībā uz rokasgrāmatu.

Par šo rokasgrāmatu

Rokasgrāmatā ir iekļauti norādījumi par produkta lietošanu un pārvaldību. Attēli, diagrammas, bildes un visa cita informācija turpmāk ir paredzēta tikai aprakstam un skaidrojumam. Rokasgrāmatā ietvertā informācija var tikt mainīta bez brīdinājuma aparātprogrammatūras atjauninājumu vai citu iemeslu dēļ. Jaunāko versiju skatiet EZVIZ™ tīmekļa vietnē (<http://www.ezviz.com>).

Pārskatīšanas ieraksts

Jaunā versija – 2026. gada aprīlis

Preču zīmju atzīšana

EZVIZ™, ™, un citas EZVIZ preču zīmes un logotipi ir EZVIZ īpašums dažādās jurisdikcijās. Citas turpmāk minētās preču zīmes un logotipi ir to attiecīgo īpašnieku īpašums.

Juridiskā atruna

CIKĀL TO PIEĻAUJ PIEMĒROJAMIE TIESĪBU AKTI, APRAKSTĪTAIS PRODUKTS AR TĀ APARATŪRU, PROGRAMMĀTŪRU UN APARĀTPROGRAMMĀTŪRU TIEK NODROŠINĀTS „TĀDS, KĀDS IR”, AR VISIEM TRŪKUMIEM UN KĻŪDĀM, UN EZVIZ NESNIEDZ NEKĀDAS GARANTIJAS, SKAIDRAS VAI NETIEŠAS, TOSTARP, BET NE TIKAI, PAR PĀRDOŠANU, APMIERINOŠU KVALITĀTI, PIEMĒROTĪBU KONKRĒTAM MĒRĶIM UN TREŠO PERSONU TIESĪBU NIEVĒROŠANU. NEKĀDĀ GADĪJUMĀ EZVIZ, TĀS DIREKTORI, AMATPERSONĀS, DARBINIEKI VAI AĢENTI NAV ATBILDĪGI PAR JEBKĀDIEM ĪPAŠIEM, IZRIETOŠIEM, NEJAUŠIEM VAI NETIEŠIEM ZAUDĒJUMIEM, KĀ ARĪ, CITA STARPĀ, ZAUDĒJUMUS PAR UZŅĒMĒJDARBĪBAS PEĻŅAS ZUDUMU, UZŅĒMĒJDARBĪBAS TRAUČĒJUMIEM VAI DATU VAI DOKUMENTĀCIJAS ZUDUMU SAISTĪBĀ AR ŠĪ PRODUKTA LIETOŠANU, PAT JA EZVIZ IR INFORMĒTS PAR ŠĀDU ZAUDĒJUMU IESPĒJU.

CIKĀL TO PIEĻAUJ PIEMĒROJAMIE TIESĪBU AKTI, EZVIZ KOPĒJĀ ATBILDĪBA PAR VISIEM ZAUDĒJUMIEM NEKĀDĀ GADĪJUMĀ NEDRĪKST PĀRSNIEGT SĀKOTNĒJO PRODUKTA PIRKUMA CENU.

EZVIZ NEUZŅEMAS NEKĀDU ATBILDĪBU PAR MIESAS BOJĀJUMIEM VAI ĪPAŠUMA BOJĀJUMIEM, KAS RADUŠIES PRODUKTA DARBĪBAS PĀRTRAUKUMA VAI PAKALPOJUMA PĀRTRAUKŠANAS REZULTĀTĀ, KO IZRAISĪJUŠI: A) NEPAREIZA UZSTĀDĪŠANA VAI LIETOŠANA, KAS NAV SASKAŅĀ AR PIEPRASĪJUMU; B) VALSTS VAI SABIEDRĪBAS INTEREŠU AIZSARDZĪBA; C) NEPĀRVARAMAS VARAS APSTĀKĻI; D) JŪS PATS VAI TREŠĀ PERSONA, TOSTARP, BET NE TIKAI, IZMANTOJOT JEBKURAS TREŠĀS PERSONĀS PRODUKTUS, PROGRAMMĀTŪRU, LIETOTNĒS UN CITUS.

ATTIECĪBĀ UZ PRODUKTU AR PIEKĻUVI INTERNETAM, PRODUKTA LIETOŠANA IR PILNĪBĀ UZ JŪSU PAŠA RISKU. EZVIZ NEUZŅEMAS NEKĀDU ATBILDĪBU PAR DARBĪBAS TRAUCĒJUMIEM, PRIVĀTUMA NOPLŪDI VAI CITIEM ZAUDĒJUMIEM, KAS RADUŠIES KIBERUZBRUKUMA, HAKERU UZBRUKUMA, VĪRUSU PĀRBAUDES VAI CITU INTERNETA DROŠĪBAS RISKU REZULTĀTĀ; TOMĒR EZVIZ NEPIECIEŠAMĪBAS GADĪJUMĀ SNIEGS SAVLAICĪGU TEHNISKO ATBALSTU. UZRAUDZĪBAS LIKUMI UN DATU AIZSARDZĪBAS LIKUMI DAŽĀDĀS JURISDIKCIJĀS ATŠĶIRAS. PIRMS ŠĪ PRODUKTA LIETOŠANAS PĀRBAUDIET VISUS ATTIECĪGOS JŪSU JURISDIKCIJĀ SPĒKĀ ESOŠOS LIKUMUS, LAI PĀRLIECINĀTOS, KA TĀ LIETOŠANA ATBILST PIEMĒROJAMAJIEM TIESĪBU AKTIEM. EZVIZ NEUZŅEMAS ATBILDĪBU GADĪJUMĀ, JA ŠIS PRODUKTS TIEK IZMANTOTS NELIKUMĪGIEM MĒRĶIEM.

JA PASTĀV PĒRTRUNAS STARP IEPRIEKŠ MINĒTAJIEM UN PIEMĒROJAMAJIEM TIESĪBU AKTIEM, NŪTEICOŠIE IR PIEMĒROJAMIE TIESĪBU AKTI.

Satura rādītājs

Pārskats	1
1. Iepakojuma saturs.....	1
2. Pamatinformācija.....	1
EZVIZ lietotnes lejupielāde	2
microSD™ kartes uzstādīšana (pēc izvēles)	3
Pievienošana strāvas padevei	3
Kameras pievienošana EZVIZ	4
A opcija: Vadu uzstādīšana.....	4
B opcija: Wi-Fi iestatīšana.....	5
Uzstādīšana	5
1. Uzstādīšanas vieta.....	5
2. Montāžas plāksnes uzstādīšana.....	5
3. Kameras uzstādīšana.....	6
Skatīt ierīci	7
1. Tiešraide.....	7
2. Iestatījumi.....	8
EZVIZ savienošana	9
1. Amazon Alexa izmantošana.....	9
2. Google Assistant izmantošana.....	9
BUJ	10
Iniciatīvas par video produktu izmantošanu	11

Pārskats

1. Iepakojuma saturs



Kamera (1 gab.)



Strāvas adapteris (1 gab.)



Strāvas kabelis (1 gab.)



Urbsšanas šablons (1 gab.)



Montāžas plāksne (1 gab.)



Skrūvju komplekts (1 gab.)



Normatīvā informācija (2 gab.)



Ātrās palīdzības rokasgrāmata (1 gab.)

i Strāvas adaptera izskats ir atkarīgs no iegādātā adaptera.







2. Pamatinformācija



i Atkarībā no ierīces modeļa, mikrofonu var atrasties kreisajā, labajā vai abās pusēs.



Slidēt sferu uz augšu

Nosaukums	Apraksts
LED indikators	<p> Nepārtraukti spīd sarkanā krāsā: Kamera tiek startēta.</p> <p> Lēni mirgo sarkans: Tīkla izņēmums.</p> <p> Ātri mirgo sarkans: Kameras izņēmums (piemēram, microSD™ kartes kļūda).</p> <p> Nepārtraukti deg zilā krāsā: Video tiek skatīts EZVIZ lietotnē.</p> <p> Lēni mirgo zils: Kamera darbojas pareizi.</p> <p> Ātri mirgo zils: Kamera gatavs tīkla konfigurācijai.</p>
microSD™ kartes slots	<ul style="list-style-type: none"> • Ievietojiet microSD™ karti (pirkt atsevišķi) kartes slotā. Pirms kartes lietošanas, inicializējiet to EZVIZ lietotnē. • Ieteicamā saderība: Class 10, maksimālā ietilpība: 512 GB.
RESET poga	Kad kamera darbojas, nospiediet un turiet nospiestu pogu 4 sekundes, lai restartētu un iestatītu visus parametrus uz noklusējuma iestatījumiem.
Izsaušanas poga	Nospiediet pogu vienu reizi, lai sāktu zvanu, un EZVIZ lietotne saņems zvanu pieprasījumu.

EZVIZ lietotnes lejupielāde

1. Pievienojiet savu mobilo telefonu Wi-Fi tīklam (ieteicams).
2. Lejupielādējiet un instalējiet lietotni EZVIZ, meklējot „EZVIZ” veikalā App Store vai Google Play™.
3. Palaidiet lietotni un reģistrējiet EZVIZ lietotāja kontu.

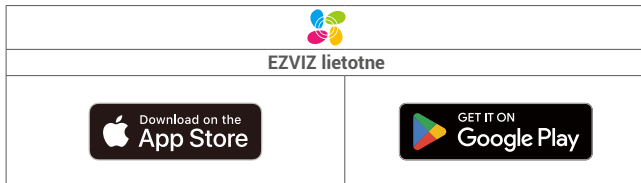

 Ja lietotni jau izmantojat, pārlicinieties, vai tā ir atjaunināta. Lai uzzinātu, vai pieejams atjauninājums, veikalā meklējiet „EZVIZ”.

microSD™ kartes uzstādīšana (pēc izvēles)

1. Pagrieziet lodīti uz augšu, līdz redzat kartes slotu.
2. Ievietojiet microSD™ karti (pirkt atsevišķi) kartes slotā.



- i** Pēc microSD™ kartes uzstādīšanas, pirms tās lietošanas, veicot kartes inicializēšanu EZVIZ lietotnē, veiciet tālāk norādītos pasākumus.
1. Lietotnē EZVIZ pārbaudiet SD kartes statusu, pieskaroties vienam lerkstu saraksts saskarnē ierīces iestatījumi.
 2. Ja mikroSD kartes statuss rāda kā Neinicializēta, pieskarieties, lai to inicializētu. Statuss pēc tam mainīsies uz Izmantošanā, ļaujot saglabāt videoklipus.

Pievienošana strāvas padevei

Pievienojiet barošanas portu strāvas kontaktligzdai, izmantojot barošanas adapteri un barošanas kabeli (iekļauts komplektā). Kad LED indikators ātri mirgo zilā krāsā, tas norāda, ka startēšanas process ir pabeigts un ierīce ir gatava tīkla konfigurācijai.



- i**
- Ieteicams izmantot komplektā iekļauto strāvas kabeli un strāvas adapteri.
 - Lai atvienotu no strāvas padeves, atvienojiet ierīces strāvas savienotāju.

Kameras pievienošana EZVIZ

Pievienojiet kameru vadu vai Wi-Fi tīklam, pēc tam pievienojiet to EZVIZ lietotnei.

- Vadu savienojums: Savienojiet kameru ar maršrutētāju. Atsaukties uz "[A opcija: Vadu uzstādīšana](#)".
- Wi-Fi konfigurācija: Konfigurējiet Wi-Fi iestatījumus. Atsaukties uz "[B opcija: Wi-Fi iestatīšana](#)".

i Tīkla prioritāte: Vadu tīkls > Wi-Fi.

A opcija: Vadu uzstādīšana

1. Savienojiet kameru ar maršrutētāja LAN pieslēgvietu, izmantojot Ethernet kabeli (nopērkams atsevišķi).

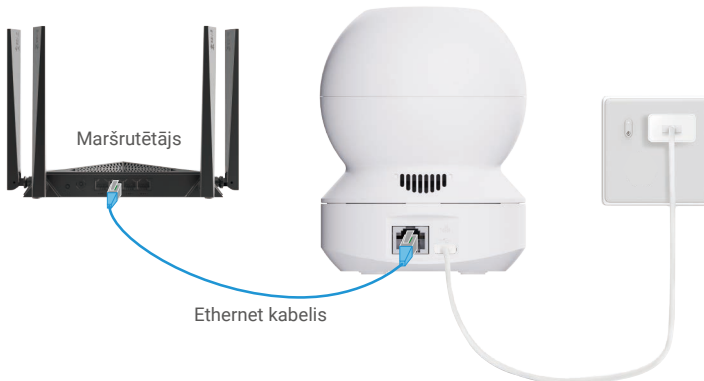

i Kad LED indikators lēni mirgo zilā krāsā, tas norāda, ka kamera ir savienota ar internetu.

2. Piesakieties savā kontā, izmantojot lietotni EZVIZ.
3. Sākuma ekrānā pieskarieties "+" augšējā labajā stūrī, lai pārietu uz lapu Skenēt QR kodu.
4. Noskenējiet QR kodu, kas atrodas uz Īsās lietošanas pamācības vāka vai kameras korpusa.



i Varat arī tieši ievadīt ierīces SN, lai pievienotu.

5. Izpildiet EZVIZ lietotnes vedņa norādījumus, lai pievienotu kameru EZVIZ lietotnes kontam.

B opcija: Wi-Fi iestatīšana

i Savienojiet kameru ar Wi-Fi, kam ir pieslēgts jūsu mobilais tālrunis.

1. Piesakieties savā kontā, izmantojot lietotni EZVIZ.
2. Sākuma ekrānā pieskarieties "+" augšējā labajā stūrī, lai pārietu uz lapu Skenēt QR kodu.
3. Noskenējiet QR kodu, kas atrodas uz Īsās lietošanas pamācības vāka vai kameras korpusa.



i Varat arī tieši ievadīt ierīces SN, lai pievienotu.

4. Izpildiet EZVIZ lietotnes vedņa norādījumus, lai pabeigtu Wi-Fi konfigurāciju un pievienotu kameru EZVIZ lietotnes kontam.

Uzstādīšana

1. Uzstādīšanas vieta

Izvēlieties vietu ar brīvu, neaizsegto redzamības lauku un labu bezvadu signālu kamerai. Lūdzu, ņemiet vērā šādus padomus:

- Uzstādiet ierīci tikai telpās, jo tā nav ūdensizturīga.
- Noņemiet aizsargplēvi no objektīva.
- Pārlicinieties, ka siena ir pietiekami stipra, lai izturētu par kameru trīs reizes lielāku svaru.
- Izvairieties no kameras uzstādīšanas vietā, kur daudz gaismas nokrīt tieši kameras objektīvs.
- Izvēloties atrašanās vietu, ieteicams iestatīt uztveršanas jutīgumu EZVIZ lietotnē. Tādējādi varat pārbaudīt, vai kameras atrašanās vietā var noteikt kustību, un pielāgot jutību, pamatojoties uz uztvertā objekta lielumu un attālumu.
- Ieteicamais montāžas augstums: 3 metri (≈9,8 pēdas) virs zemes.

2. Montāžas plāksnes uzstādīšana

Kameru var novietot horizontāli vai uzstādīt pie griestiem. Šeit kā piemērs redzama montāža pie griestiem.

1. Novietojiet urbšanas šablonu uz virsmas, kur uzstādīsiet kameru.
2. (Tikai cementa sienai/griestiem) Urbiet skrūvju caurumus atbilstoši šablonam un ievietojiet trīs dībeļus.
3. Lai piestiprinātu montāžas plāksni, izmantojiet trīs metāla skrūves.

- i** • **Uzsējuma veidnes bultiņai jānorāda tajā pašā virzienā kā kameras objektīvam.**
- Uzstādiet montāžas plāksni, saskaņojiet uz montāžas plāksnes novietoto bulti ar bulti uz urbšanas šablona.

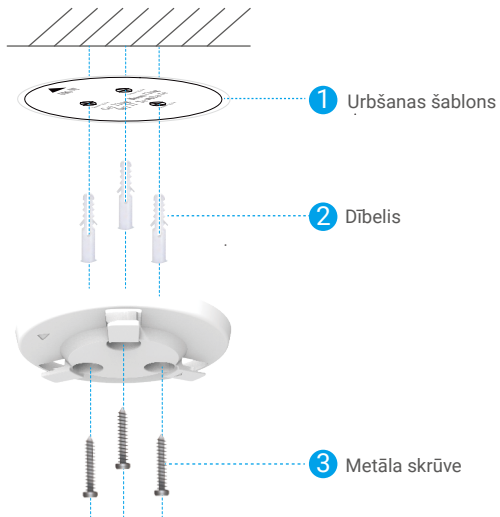





3. Kameras uzstādīšana

Piestipriniet kameru montāžas plātnei un pagrieziet to pulksteņrādītāju kustības virzienā, līdz tā ir fiksēta.

- 1 Uzstādot kameru, pārliecinieties, ka kameras objektīvs ir vērsts tajā pašā virzienā kā bulta uz montāžas plāksnes.



Ikona	Apraksts
	Tuvumā esoša ierīce. Pieskarieties, lai pārbaudītu pieejamās ierīces tuvumā.
	Attēls attēlā. Skatiet videoklipu, kas parādīts virs citas izmantojamās lietotnes.
	Padoms. Pieskarieties, lai redzētu vairāk informācijas par ierīci.
	Pārkārtot. Pārkārtot visu augstāk minēto funkciju secību.

2. Iestatījumi

Iestatījumu sadaļā varat iestatīt ierīces parametrus.

Parametri	Apraksts
Nosaukums	Skatiet vai pieskarieties, lai šeit pielāgotu savas ierīces nosaukumu.
Viedā uztveršana	Varat izvēlēties dažādus ierīces noteikšanas veidus.
Ziņojuma paziņojums	Jūs varat pārvaldīt ierīces ziņojumus un EZVIZ lietotnes paziņojumus.
Audio iestatījumi	Jūs varat iestatīt atbilstošus audio parametrus savam ierīcei.
Attēla iestatījumi	Jūs varat iestatīt atbilstošus attēla parametrus savai ierīcei.
Gaismas iestatījumi	Jūs varat iestatīt atbilstošus gaismas parametrus savai ierīcei.
PTZ iestatījumi	Šeit varat iestatīt ierīces PTZ parametrus, piemēram, PTZ pozīcijas kalibrēšanu un PTZ priekšnoslēgu.
Ierakstu saraksts	Šeit varat izvēlēties starp dažādiem ierakstīšanas veidiem jūsu ierīcei un apskatīt microSD™ kartes statusu.
Izsaukšanas pogas iestatījumi	Šeit varat ieslēgt viena pieskāriena izsaukšanas funkciju.
Privātuma iestatījumi	Šeit varat šifrēt video ar šifrēšanas paroli vai ieslēgt privātuma režīmu.
Tīkla iestatījumi	Jūs varat redzēt savienojuma statusu un konfigurēt Wi-Fi tīklu.
Ierīces informācija	Šeit varat skatīt ierīces informāciju.
Koplietot ierīci	Varat koplietot ierīci ar ģimenes locekļiem vai viesiem.
EZVIZ Cloud	Varat abonēt un pārvaldīt mākoņkrātuvi.  Šī funkcija ir pieejama tikai noteiktās valstīs. Pirms iegādes, lūdz, pārbaudiet pieejamību savā valstī. Ražotājs patur tiesības uz galīgo skaidrojumu.
Ierīces restartēšana	Pieskarieties, lai atiestatītu ierīci.
Dzēst ierīci	Pieskarieties, lai dzēstu ierīci no EZVIZ lietotnes.

1. Amazon Alexa izmantošana

Šie norādījumi ļaus jums kontrolēt EZVIZ ierīces ar Amazon Alexa. Ja procesa laikā rodas grūtības, skatiet sadaļu „**Problēmu novēršana**”.

Pirms sākat, pārlicinieties, ka:

1. EZVIZ ierīces ir savienotas ar EZVIZ lietotni.
2. Lietotnē EZVIZ ierīces iestatījumu lapā izslēdziet „Attēlu šifrēšana”.
3. Jums ir ierīce, kas atbalsta Alexa (t. i., Echo Spot, Echo-Show, All-new Echo-Show, Fire TV (visas paaudzes), Fire TV stick (tikai otrās paaudzes) vai Fire TV Edition viedie televizori).
4. Jūsu viedierīcē jau ir instalēta lietotne Amazon Alexa un ir izveidots konts.

EZVIZ ierīču vadība ar Amazon Alexa:

1. Atveriet lietotni Alexa un izvēlnē izvēlieties „Prasmes un spēles”.
2. Ekrānā „Prasmes un spēles” meklējiet „EZVIZ”, un tur atradīsiet „EZVIZ” prasmes.
3. Izvēlieties EZVIZ ierīces prasmi, pēc tam pieskarieties „**ATĻAUT IZMANTOT**”.
4. Ievadiet savu EZVIZ lietotājvārdu un paroli un pieskarieties „**Pierakstīties**”.
5. Pieskarieties pogai „**Autorizēt**”, lai pilnvarotu Alexa piekļūt jūsu EZVIZ kontam, tādējādi ļaujot Alexa kontrolēt EZVIZ ierīces.
6. Jūs redzēsiet „EZVIZ ir veiksmīgi sasaisītās”, pēc tam pieskarieties „**ATKLĀT IERĪCES**”, lai Alexa varētu atklāt visas jūsu EZVIZ ierīces.
7. Atgriezieties Alexa lietotnes izvēlnē un izvēlieties „Ierīces”, kur redzēsiet visas EZVIZ ierīces.

Balss komanda

Atklājiet jaunu viedierīci, izmantojot Alexa lietotnes izvēlni „Smart Home” vai Alexa balss vadības funkciju.

Kad ierīce ir atrasta, varat to vadīt ar balsi. Uzdodiet Alexa vienkāršas komandas.

-  Piemērs ierīces nosaukumam: „parādīt xxxx kameru” – var mainīt lietotnē EZVIZ. Katru reizi, kad maināt ierīces nosaukumu, jums būs jāatrod ierīce vēlreiz, lai atjauninātu nosaukumu.

Problēmu novēršana

Ko darīt, ja Alexa neizdodas atklāt manu ierīci?

Pārbaudiet, vai nav radušās interneta savienojuma problēmas.

Restartējiet viedierīci un atkārtoti atklājiet to Alexa.

Kāpēc Alexa ierīcē ir redzams ierīces statuss „Bezsaistē”?

Iespējams, jūsu bezvadu savienojums ir atslēgts. Restartējiet viedierīci un atkārtoti atklājiet to Alexa.

Interneta piekļuve maršrutētājā varētu nebūt pieejama. Pārbaudiet, vai maršrutētājs ir savienots ar internetu, un mēģiniet vēlreiz.

-  Sīkāku informāciju par valstīm, kas atbalsta Amazon Alexa izmantošanu, skatiet tās oficiālajā tīmekļa vietnē.

2. Google Assistant izmantošana

Izmantojot Google Assistant, varat aktivizēt savu EZVIZ ierīci un skatīties tiešraidī, izmantojot Google Assistant balss komandas.

Nepieciešamas šādas ierīces un lietotnes:

1. Funkcionāla EZVIZ lietotne.
2. Lietotnē EZVIZ izslēdziet „Attēlu šifrēšanu” un ierīces iestatījumu lapā ieslēdziet „Audio”.
3. Televizors ar funkcionālu Chromecast, kas tam pieslēgts.
4. Google Assistant lietotne tālrunī.

Lai sāktu darbu, izpildiet tālāk norādītās darbības:

1. Iestatiet EZVIZ ierīci un pārlicinieties, ka tā pareizi darbojas lietotnē.
2. Lejupielādējiet lietotni Google Home no App Store vai Google Play™ un pierakstieties savā Google kontā.
3. Mana sākuma ekrāna augšējā kreisajā stūrī pieskarieties „+” un izvēlņu sarakstā atlasiet „Iestatīt ierīci”, lai pārietu uz iestatīšanas saskarni.
4. Pieskarieties „**Darbojas ar Google**” un meklējiet „EZVIZ”, kur atradīsiet „EZVIZ” prasmes.

5. Ievadiet savu EZVIZ lietotājvārdu un paroli un pieskarieties „**Pierakstīties**”.
6. Pieskarieties pogai „**Autorizēt**”, lai pilnvarotu Google piekļūt jūsu EZVIZ kontam, tādējādi ļaujot Google kontrolēt jūsu EZVIZ ierīces.
7. Pieskarieties „**Atgriezies lietotnē**”.
8. Lai pabeigtu autorizāciju, izpildiet iepriekš minētās darbības. Kad sinhronizācija ir pabeigta, EZVIZ pakalpojums tiks iekļauts pakalpojumu sarakstā. Lai skatītu saderīgo ierīču sarakstu savā EZVIZ kontā, pieskarieties EZVIZ pakalpojuma ikonai.
9. Tagad izmēģiniet dažas komandas. Izmantojiet kameras nosaukumu, ko izveidojāt, iestatot sistēmu.

Lietotāji var pārvaldīt ierīces kā vienu vienību vai vairākas kopā. Pievienojot ierīces telpā, lietotāji var vienlaikus vadīt vairākas ierīces, izmantojot vienu komandu.

Lai iegūtu plašāku informāciju, skatiet saiti:

<https://support.google.com/googlehome/answer/7029485?co=GENIE.Platform%3Dandroid&hl=en>

BUJ

J: Vai video ierakstīšana turpināsies, ja kamera ir bezsaistē?

A: Ja kamera ir ieslēgta, bet atvienota no interneta, video ierakstīšana uz Micro SD kartes turpināsies, bet mākoņa ierakstīšana tiks pārtraukta. Ja kamera ir izslēgta, abi videoieraksti tiks pārtraukti.

J: Ko darīt, ja aizmirsu paroli?

A: Lūdzu, dodieties uz pieteikšanās lapu EZVIZ lietotnē un nospiediet “Aizmirsāt paroli?” Tad ievadiet savu konta e-pasta adresi vai tālruņa numuru un nospiediet “Sūtīt”. Saņemot verificācijas kodu, ievadiet kodu un mainiet paroli.

J: Kāpēc nevaru saņemt verificācijas kodu?

- A:
1. Ja esat reģistrējis kontu, izmantojot e-pastu, pārbaudiet surogātpasta saraksti. Ja joprojām nevarat saņemt verificācijas kodu, jums var būt e-pasta filtrs/bloka, kas ierobežo šo e-pastu, lūdzu, konsultējieties ar savu e-pasta pakalpojumu sniedzēju.
 2. Ja esat reģistrējis kontu, izmantojot mobilā tālruņa numuru, pārliicinieties, vai jūsu mobilais tālrunis var saņemt īsos SMS kodus.
 3. Ja joprojām nav saņemts verificācijas kods, nosūtiet atbalsta centram savu numuru, valsti, pieprasījuma laiku uz support@ezviz.com vai sazinieties ar reģionālo atbalsta komandu.

J: Ko darīt, ja Wi-Fi konfigurācija neizdevās?

A: Pārbaudiet šādus iestatījumus:

1. Pārliicinieties, ka mobilais tālrunis ir savienots ar Wi-Fi un Wi-Fi tīkls darbojas pareizi.
2. Pārbaudiet tīkla stāvokli:
 - Pārbaudiet, vai jūsu tīklam nav ugunsbūras vai citu ierobežojumu.
 - Pārliicinieties, ka maršrutētājs var piešķirt IP adresi jūsu ierīcei, vai arī atspējojiet statisko IP iestatījumu (DHCP ir ieslēgts pēc noklusējuma visās EZVIZ ierīcēs).
3. Atiestatiet kameru un pārliicinieties, ka kamera atrodas Wi-Fi konfigurācijas režīmā, pēc tam pabeidziet ierīces iestatīšanu EZVIZ lietotnē.

J: Kā iegūt ierīces verificācijas kodu (6 lielle burti)?

A: Lūdzu, ņemiet vērā, ka lielākajai daļai EZVIZ ierīču parasti ir divi veidi, kā iegūt ierīces verificācijas kodu ar 6 lielajiem burtiem:

- Lielākajai daļai modeļu to var atrast uz EZVIZ ierīces uzlīmes/etiķetes;
- Verifikācijas kodu varat atrast arī kameras sadaļā iestatījumi -> Ierīces informācija -> Verifikācijas kods.

 Papildinformāciju par ierīci skatiet vietnē www.ezviz.com/eu.

Iniciatīvas par video produktu izmantošanu

Cienījamie EZVIZ lietotāji,

Tehnoloģijas ietekmē katru mūsu dzīves jomu. Kā uz priekšu vērsta tehnoloģiju uzņēmums, mēs arvien vairāk esam apzinīgi par tehnoloģijas lomu efektivitātes un mūsu dzīves kvalitātes uzlabošanā. Vienlaikus mēs esam arī apzinīgi par tā nepareizas lietošanas potenciālo kaitējumu. Piemēram, video produkti var ierakstīt reālas, pilnīgas un skaidras attēlus, tāpēc tie ir lielā vērtībā faktu atspoguļošanā. Tomēr, nepareiza video ierakstu izplatīšana, izmantošana un/vai apstrāde var pārkāpt citu privātumu, likumīgās tiesības un intereses.

Apņēmīgi inovēt tehnoloģijas labā, mēs, EZVIZ, šeit nopietni aicinām katru lietotāju izmantot video produktus pareizi un atbildīgi, lai kopīgi radītu pozitīvu vidi, kur visi saistītie darbības un lietošanas veidi atbilst piemērojamiem likumiem un noteikumiem, ciena indivīdu intereses un tiesības un veicina sociālo morāli.

Še ir EZVIZ iniciatīvas, par kurām mēs novērtētu jūsu uzmanību:

1. Katram indivīdam ir pamatota privātuma sagaidīšana, un video produktu izmantošana nedrīkst būt pretrunā ar šādu pamatotu sagaidīšanu. Tāpēc brīdinājuma paziņojumam, kas skaidro uzraudzības apjomu, jābūt parādītam saprātīgā un efektīvā veidā, uzstādot video produktus publiskās vietās. Nepubliskajās vietās iesaistīto personu tiesības un intereses jānovērtē pārdomāti, iekļaujot, bet neierobežojoties ar, video produktu uzstādīšanu tikai pēc ieinteresēto personu piekrišanas iegūšanas un neuzstādot ļoti neredzamus video produktus bez citu zināšanām.
2. Video produkti objektīvi ierāda reālu darbību materiālus konkrētā laikā un vietā. Lietotājiem iepriekš pamatoti jāidentificē personas un tiesības, kas saistītas ar šo darbības jomu, lai izvairītos no citu personu portreta, privātuma vai citu juridisko tiesību pārkāpuma un vienlaikus aizsargātu sevi, izmantojot video produktus. Ievērojami, ja izvēlaties iespējot skaņas ieraksta funkciju savā kamerā, tā uztverēs skaņas, ieskaitot sarunas, ietilpstošas uzraudzības diapazonā. Mēs stingri iesakām veikt visaptverošu novērtējumu par potenciālajiem skaņas avotiem uzraudzības diapazonā, lai pilnībā saprastu nepieciešamību un pamatotību, pirms ieslēdzat audio ieraksta funkciju.
3. Video produkti lietošanā pastāvīgi radīs audio vai vizuālos datus no reālām ainavām - iespējams, ietverot biometrisku informāciju, piemēram, sejas attēlus - pamatojoties uz lietotāja izvēlētajām produktu funkcijām. Šādus datus var izmantot vai apstrādāt, lai izmantotu. Video produkti ir tikai tehnoloģiski rīki, kas nevar un nevar cilvēciski praktizēt likumīgus un morālus standartus, lai vadītu likumīgu un pareizu datu izmantošanu. Tas ir metodes un mērķi cilvēkiem, kas kontrolē un izmanto ģenerētos datus, kas rada atšķirību. Tādēļ datu apstrādes operatori ne tikai stingri ievēro piemērojamos normatīvos aktus, bet arī pilnībā ievēro neobligatoriskus noteikumus, tostarp starptautiskās konvencijas, morāles standartus, kultūras normas, sabiedrisko kārtību un vietējos ieradumus. Turklāt mums vienmēr jānodrošina priekšroka privātuma un portreta tiesību aizsardzībai, kā arī citiem saprātīgiem interešu aspektiem.
4. Video produktu nepārtraukti radītie video dati nes dažādu ieinteresēto personu tiesības, vērtības un citas prasības. Tāpēc ir ļoti svarīgi nodrošināt datu drošību un aizsargāt produktus no ļaunprātīgām ielaušanās. Katrs lietotājs un datu kontrolieris pienāk veikt visas saprātīgas un nepieciešamās darbības, lai maksimāli nodrošinātu produktu un datu drošību, novēršot datu noplūdi, nepareizu atklāšanu vai ļaunprātīgu izmantošanu, ieskaitot, bet neierobežojoties ar, piekļuves kontroles iestatīšanu, izvēloties piemērotu tīkla vidi, kur tiek pieslēgti video produkti, un nodrošinot un pastāvīgi optimizējot tīkla drošību.
5. Video produkti ir būtiski veicinājuši mūsu sabiedrības drošību, un mēs uzskatām, ka tie arī turpmāk būs pozitīva nozīme dažādos mūsu ikdienas dzīves aspektos. Jebkurš mēģinājums ļaunprātīgi izmantot šos produktus, lai pārkāptu cilvēktiesības vai iesaistītos nelikumīgajās darbībās, ir pretrunā ar tehnoloģisko inovāciju un produktu attīstības vērtības būtību. Mēs aicinām katru lietotāju izveidot savas metodes un noteikumus video produktu izmantošanas novērtēšanai un uzraudzībai, lai nodrošinātu, ka šie produkti vienmēr tiek izmantoti pareizi, pārdomāti un ar labu gribu.